

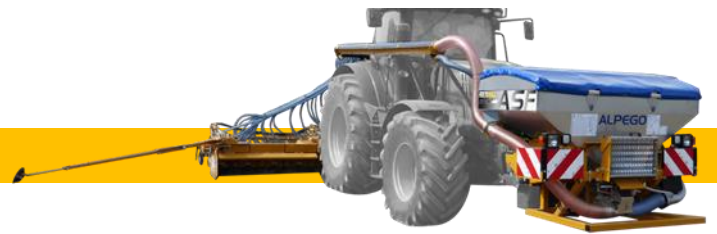

ALPEGO



Alpego type Fertidrill+ASF fronttank

Fronttank en zaibalk met schijfkouters geschikt voor zaden en Kunstmest, luchtfilter, hydraulische aandrijving, elektrische regeling van de doseerunit.

Voordelen van deze combinatie;

- Fronttank met inhoud van 1400 liter , met opzetrand 1800 liter
- Doseerinrichting met zaais van volledig edelstaal.
- Ideale gewichtsverdeling
- Kan worden gecombineerd met verschillende type kopeggen; RM-RK-RmaX-DP-DK-DmaX
- Transportbreedte met opklapbare kopeg; 250 cm.



Fertidrill
ASF

De kopeggen

Alpego biedt een breed programma aan kopeggen die zich onderscheiden in duurzaamheid en kwaliteit. De Alpego machines voldoen aan de hoogste kwaliteitseisen, dat geldt voor het productieproces maar ook voor de gebruikte materialen. Door deze hoge eisen aan de producten te stellen, zijn de Alpego machines op dit moment kwalitatief de top van de markt.





ALPEGO

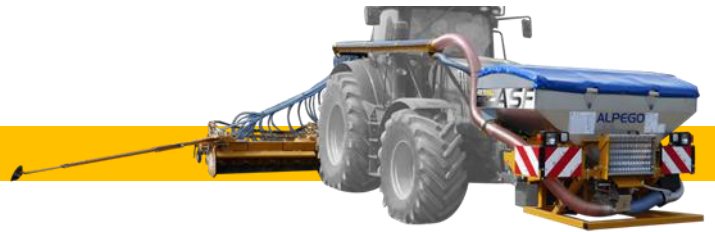

Alpego kopeg onderscheid zich door;

De aandrijfbak en frame van Alpego zijn gemaakt van hoogwaardig SSAB Sweden staal, daardoor heeft het materiaal een dikte van 4 mm. Dit is voldoende dik om de aandrijfbak zeer duurzaam en sterk te kunnen fabriceren en gaat een machine leven lang mee.

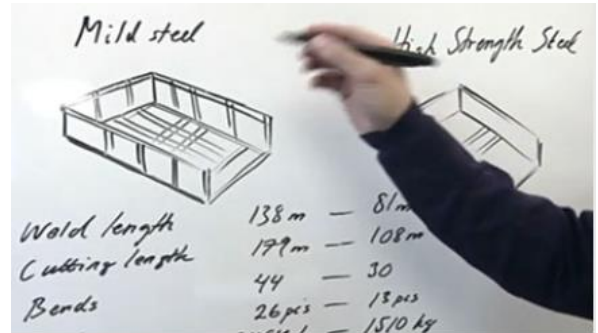

Leer hoe het ontwerpen slimmer met een hoge sterkte staal verbetert winstgevendheid

De aandrijving van de kopeg

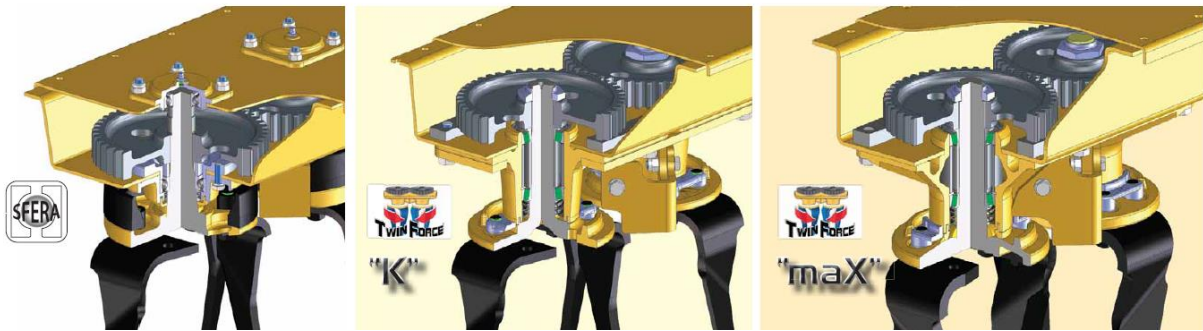

2 uitvoeringen,

- standaard Sfera met lagering onder en boven in de bak,
- Twin Force met twee elementen op één onderplaat. Geeft stabiliteit aan aandrijving, gelagerd met twee conische lagers. Vergrote bodemvrijheid. Eenvoudig onderhoud.



Winpower model maX met snelwissel tanden





ALPEGO

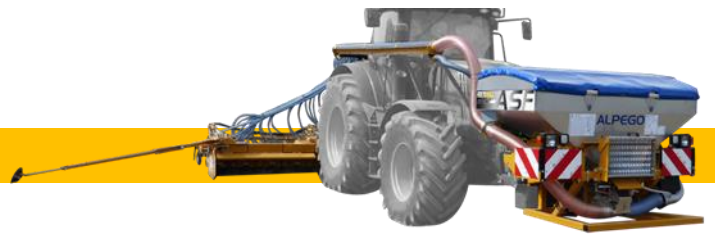

Parellogram ophanging

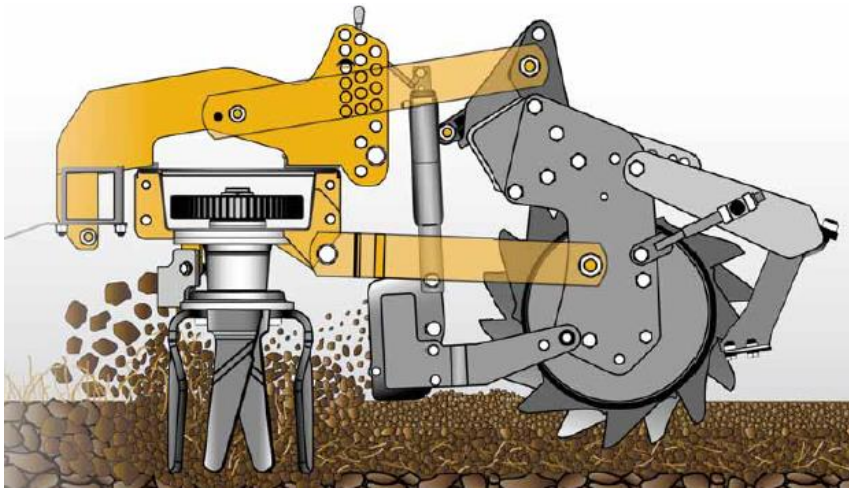

Egalisatiebord is aan de rol bevestigd. De rol gaat loodrecht op en neer door parellogram ophangingsysteem. Hierdoor maakt vlagt het egalisatiebord vlakker dan andere machines doen. Bijkomende voordeel is een verminderde vermogensbehoefte, door het op constante vooraf ingestelde hoogte van de rol.

IN combinatie met de Alpego zaibalk blijft de druk op de kouters constant.

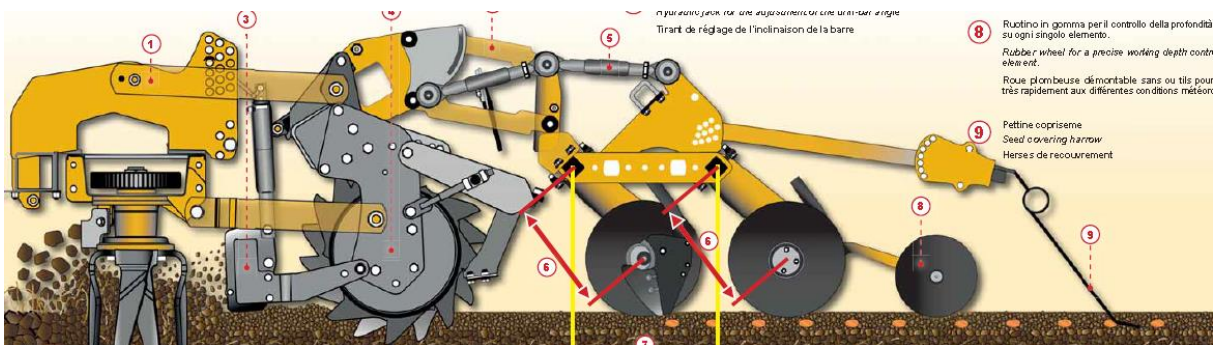



ALPEGO



Aandrijving;

Alle aandrijvingen worden door Alpego zelf gefabriceerd en zijn het resultaat van jarenlange ervaring.

De robuuste en over-bemeten constructie maakt dat de aandrijving soepel en geluidarm werkt zonder problemen van de opwarming van de olie.

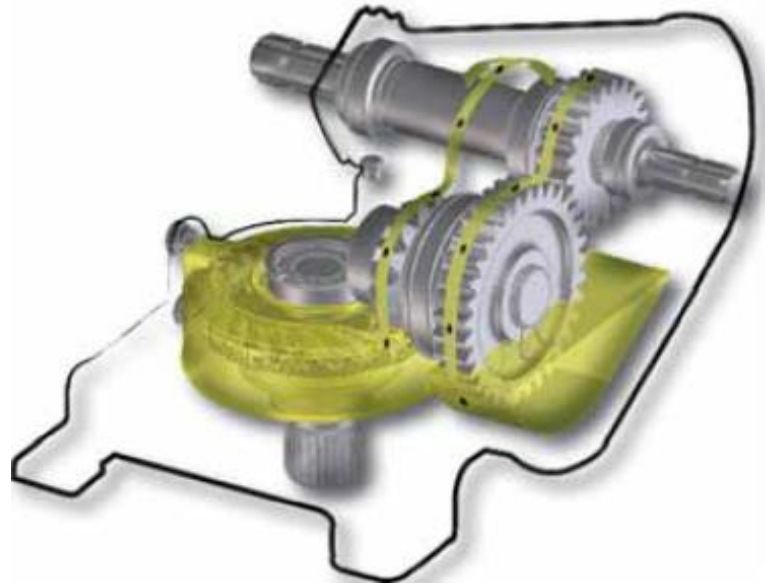

Werkbreedten

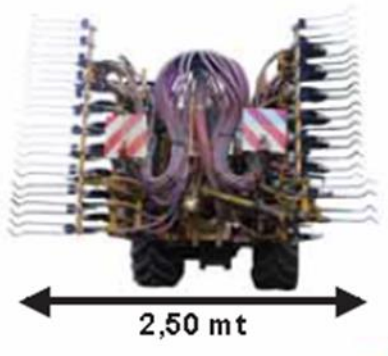

De machine is verkrijgbaar in werkbreedten van 300 tot 600 cm.





ALPEGO

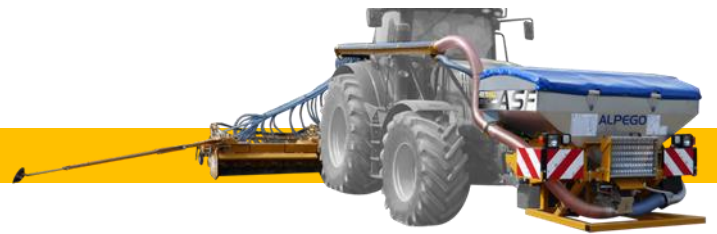

Bodemaanpassing



Machine , linker en rechterhelft passen zich onafhankelijk van elkaar aan de bodemomstandigheden, ook da zaaibalken kunnen dit dankzij dit systeem probleem aanpassen

Zijpaten

De zijplaten van machine zijn gemonteerd in silent blocks, dus geen geklapper en gekraak met veren.





ALPEGO

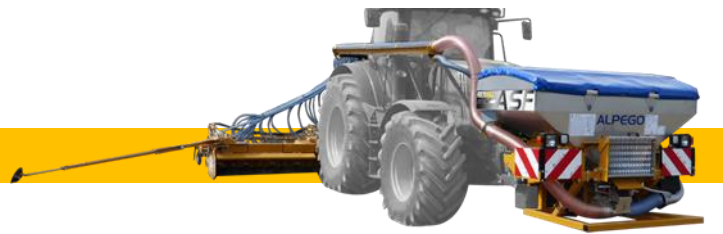

De fronttank.

Inhoud 1450 liter, met opzetrand 1800 liter

- Doseerunit geschikt voor kunstmest en zaad
- met opzetrand mogelijk naar 1800 liter
- Geheel vervaardigd van roestvrij staal voor een langere levensduur.
- Complete verlichting
- Opklapbaar opstap platform.
- Houder voor ballast gewichten, max 800 kg.
- Turbine hydraulisch aangedreven
- Doseerunit elektrisch aangedreven door middel van zware 400W elektromotor



- Electronische meting van afdraaitest
- Boordcomputer voor aansturing ventilator, dosering, hektareteller, instellingen, enz .
- rijsignaal doormiddel van GPS ontvanger, inbegrepen. (Radar als optie)
- Optie ISO aansturing op aanvraag.
- Pre-Start functie, de doseerunit begint eerder de draaien zodat op kopkokers voldoende zaad wordt ingebracht.



ALPEGO

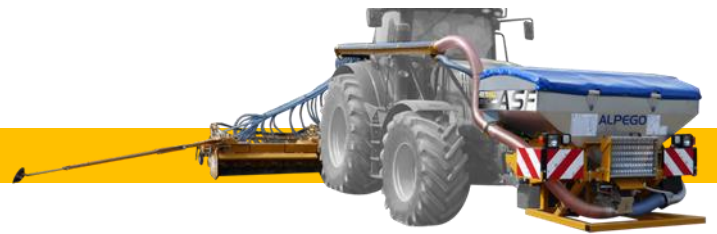

Eenvoudig te onderhouden en snel te reinigen, overtollig zaad heel snel en eenvoudig te ledigen via speciale uitloop.

Nieuw voor 2017.

Nieuwe fronttank met dubbele verdeelunit en variabele inhoud. (scheidingsplaat in tank is verschuifbaar) voor kunstmest, zaaizaden of beide tegelijk. Uitvoering als ASF verder;

- Capaciteit 2500 liter
- Grotere ventilator
- Twee doseer units

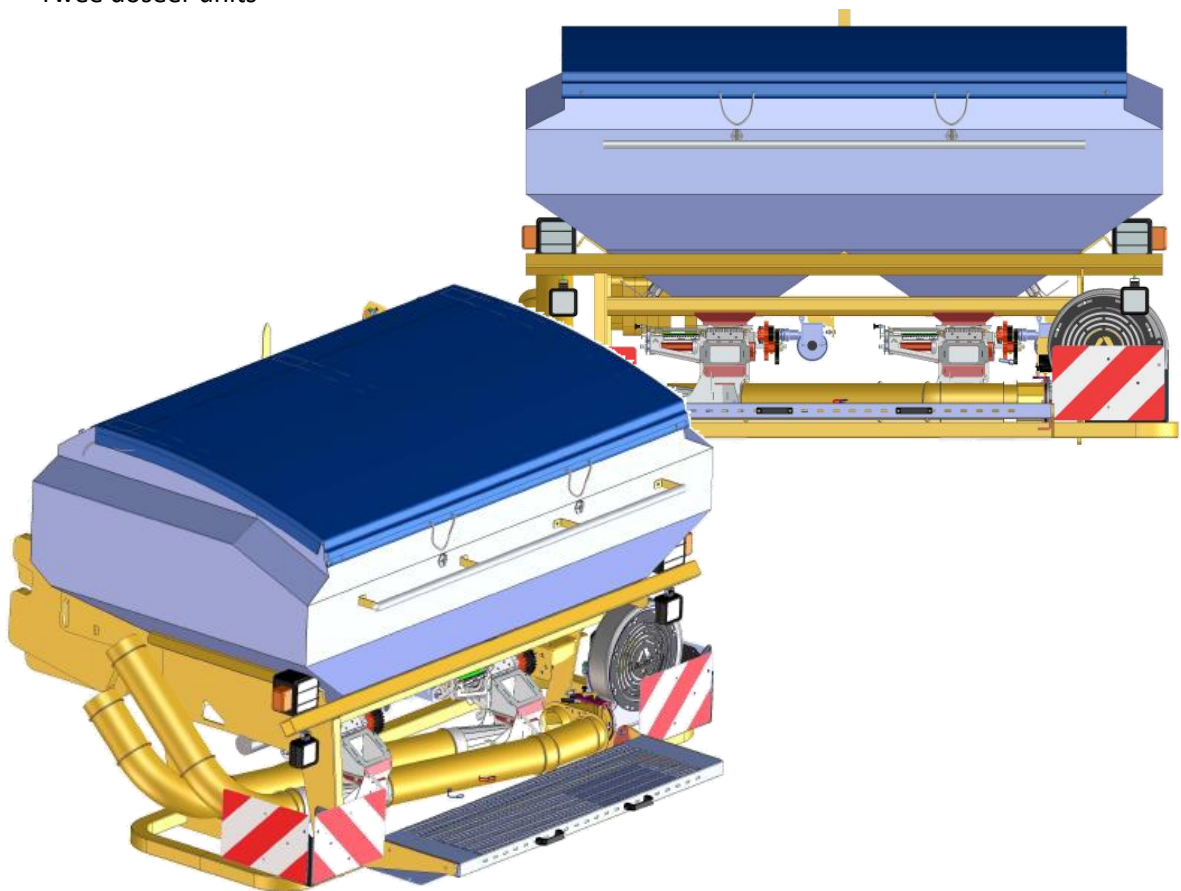



ALPEGO

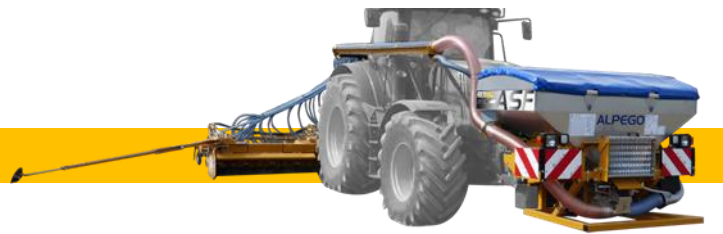

De zaaibalk



Verdeler met RVS bovenplaat, geeft een nauwkeurige en gelijkmatige verdeling over alle uitlopen, elektrisch mogelijk helft van uitlopen in/uit te schakelen.

Robuust hoofdframe met ophanging van de zaaielementen in combinatie met TORSIERUBBERS



Werkbreedten van 300 tot 600 cm (met maximaal 48 schijven) is een zaaibreedte van 12,5 cm

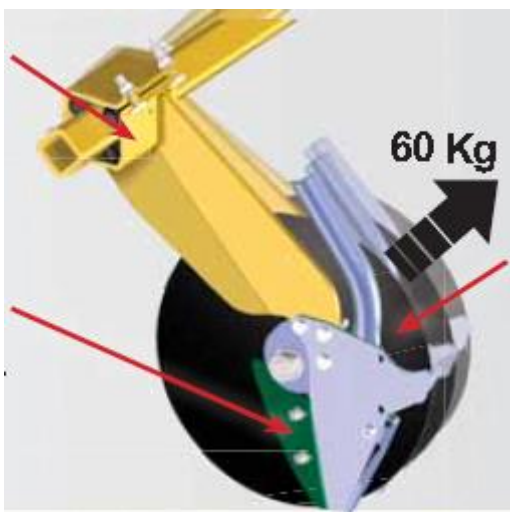

Elementen van op frame geklemd en voorzien van Torsierubbers en zijn horizontaal verstelbaar, dus zaaibreedten kunnen worden aangepast.

Maximale druk op schijf kouters is 60 KG, en schijven dubbel gelagerd.

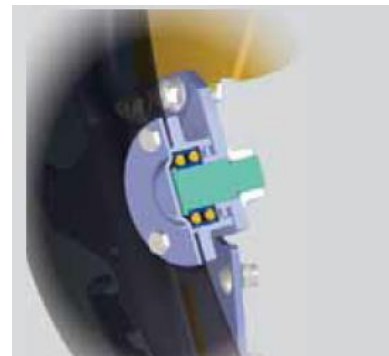



ALPEGO

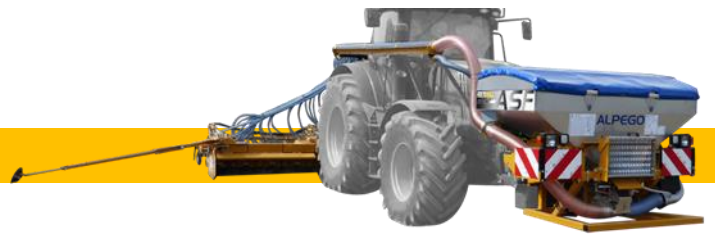

Zaaidiepte traploos verstelbaar met spindel met snel-verstelling

De kouterarmen zijn voor en achter even lang, dus gelijkmatige druk

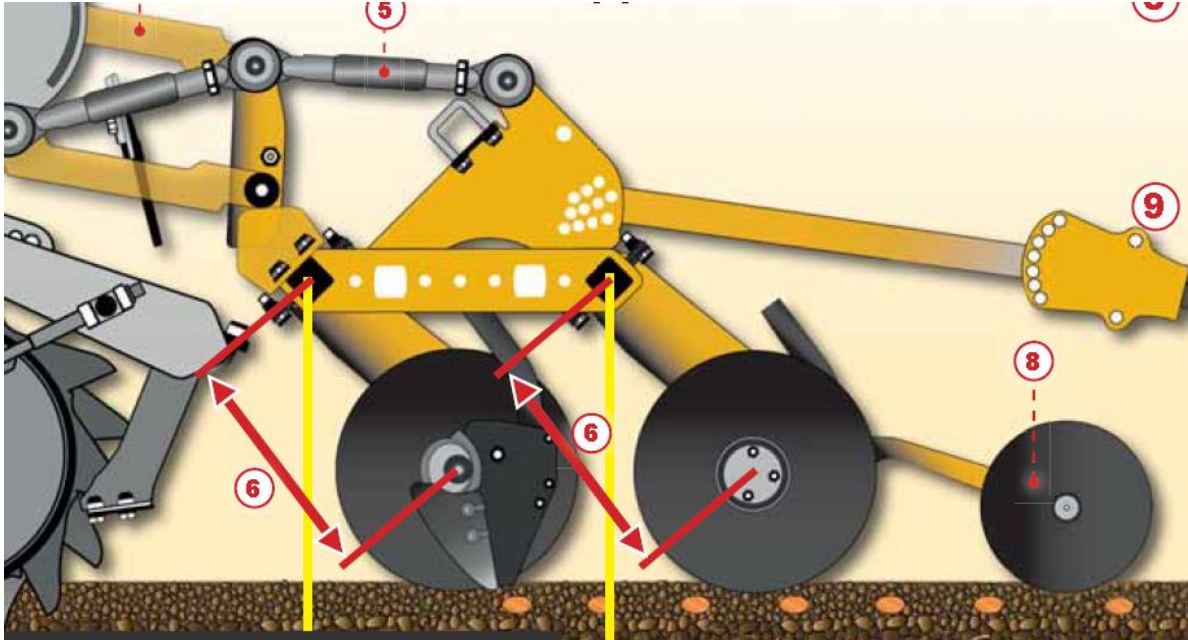

De afstand tussen de voorste en achterste rij schijfkouters is 43 cm, geeft een ruime doorlaat bij percelen met veel plantenresten, en voorkomt verstoppingen.

Met een Alpego kiest u voor kwaliteit, u krijgt een machine die afwijkt van wat u bent gewend, Heel veel delen van INOX staal gefabriceerd, de zaibalk die bijzonder is in uitvoering en ontwerp en bewezen heeft in alle omstandig heden, dus ook moeilijke ,perfect te kunnen zaaien.

